

Donaldson
BOFA™

V 600

Système d'extraction des fumées

Manuel de l'utilisateur

Informations sur l'installation, le fonctionnement et l'entretien



Ce manuel contient des mesures de précaution spécifiques à prendre pour garantir la sécurité des travailleurs. L'image illustrant l'avertissement de danger définit les consignes et avertissements de sécurité contenus dans le présent manuel. Il est INTERDIT d'installer, de faire fonctionner ou d'exécuter des travaux d'entretien sur ce système sans avoir préalablement lu et compris les consignes, les mesures de précaution et les avertissements énoncés dans ce manuel.

Anglais
Langue du manuel original

UM-V 600-BOFA-FR
Révision 1.0

Service technique Donaldson BOFA

En cas de défaillance de votre système, veuillez vous reporter à la section relative au dépannage dans le présent manuel. Si le problème persiste, veuillez :

- Veuillez consulter notre site Internet à l'adresse donaldsonbofa.com pour une assistance en ligne.
- Ou contactez l'assistance téléphonique au :
 - RDM : +44 (0) 1202 699 444 (Lun-Ven, 9 h-17 h GMT)
 - États-Unis : +1 (618) 205 5007 (Lun-Ven 9 h-17 h HNC).
- Email :
 - RDM : bofatechnical@donaldson.com
 - États-Unis : bofatechnicalus@donaldson.com

N° de série

Pour référence ultérieure, entrez les détails de votre système dans les cases prévues. Le numéro de série se trouve sur la plaque signalétique se trouvant sur le côté/à l'arrière du système.

Table des matières

1	Vue d'ensemble	1
1.1.	Vue avant du V 600	1
1.2.	Vue arrière du V 600	2
1.3.	Vue d'ensemble du panneau de commande	3
2	Informations de sécurité	2
2.1.	Remarques de sécurité importantes	2
2.2.	Étiquettes d'avertissement et d'information	3
2.3.	Avertissement lié au risque d'incendie	4
3	Avant l'installation	5
3.1.	Retrait de l'emballage et mise en place du système	5
4	Installation	6
4.1.	Méthodes de captage des fumées	6
4.2.	Directives générales pour une installation réussie	6
4.3.	Bras flexible et buse d'extraction	6
4.4.	Produits mobiles	6
4.5.	Enceintes	6
4.6.	Armoires	7
4.7.	Raccordement au système d'extraction	7
4.8.	Évacuation de l'air filtré vers l'extérieur	7
4.9.	Raccordement à l'alimentation électrique	7
4.10.	Fonctions supplémentaires en option	8
4.10.1.	Signal d'arrêt/de démarrage à distance (en option)	8
4.10.2.	Entrée de tension c.c. (en option)	8
4.10.3.	Dérivation (en option)	8
5	Fonctionnement.....	9
5.1.	Mise en marche du système d'extraction	9
5.2.	Réglage du débit d'air souhaité	9
5.3.	Réglage du débit d'air	9
5.3.1.	Contrôle de vitesse à distance	9
6	Entretien	10
6.1.	Entretien R.-U.	10
6.1.1.	Entretien général	10
6.1.2.	Nettoyage du système d'extraction	10
6.2.	Remplacement des filtres	10
6.2.1.	Remplacement du préfiltre	11
6.3.	Remplacement du filtre combiné	11
7	Dépannage	12
7.1.	Indicateur de défauts	12

8	Pièces de rechange	13
8.1.	Pièces détachées consommables	13
8.2.	Protocole d'entretien	13
8.3.	Mise au rebut du filtre	13
9	Caractéristiques du système	14
10	Coordonnées	15
11	Rapport d'inspection	16

1 Vue d'ensemble

1.1. Vue avant du V 600

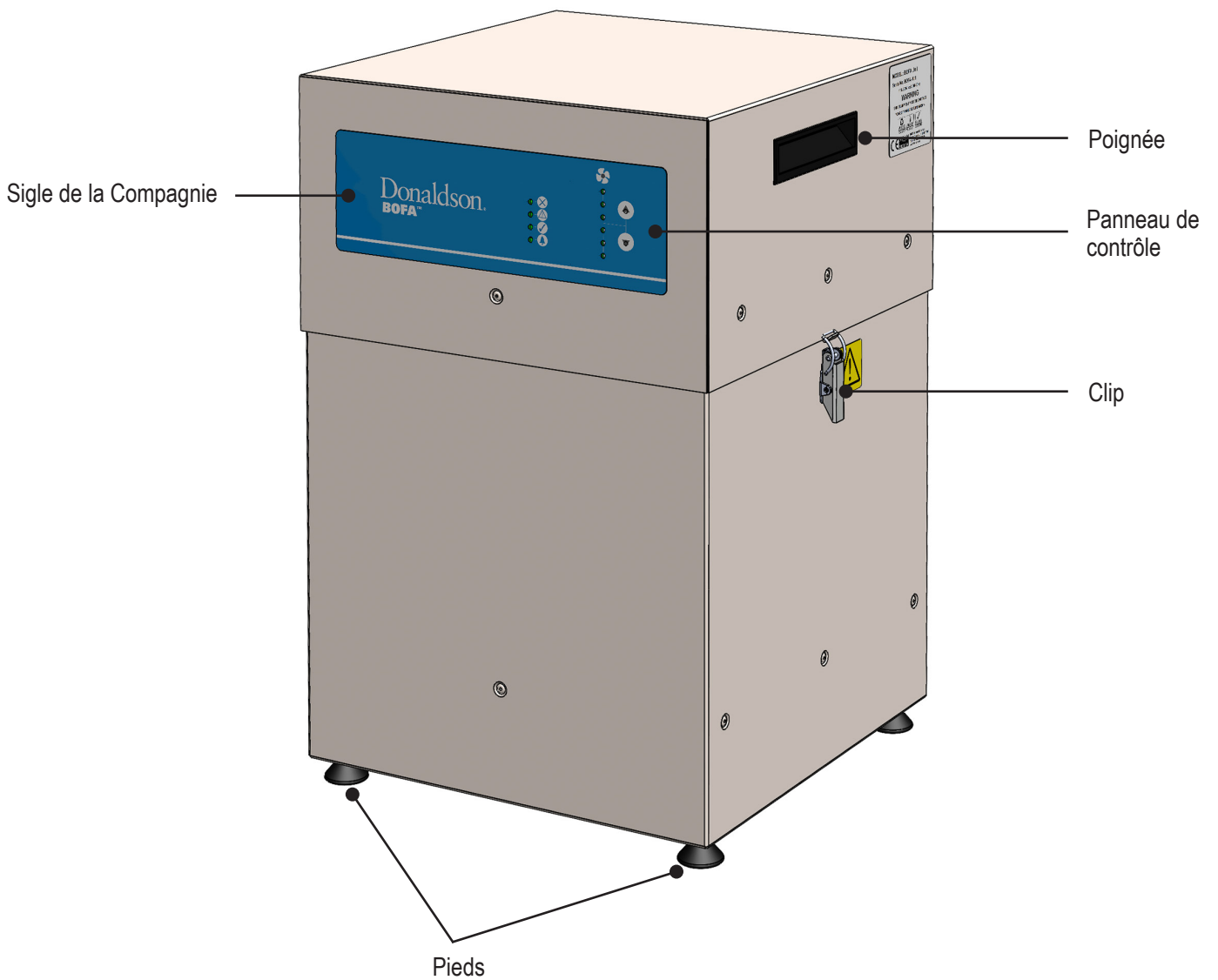

1.2. Vue arrière du V 600

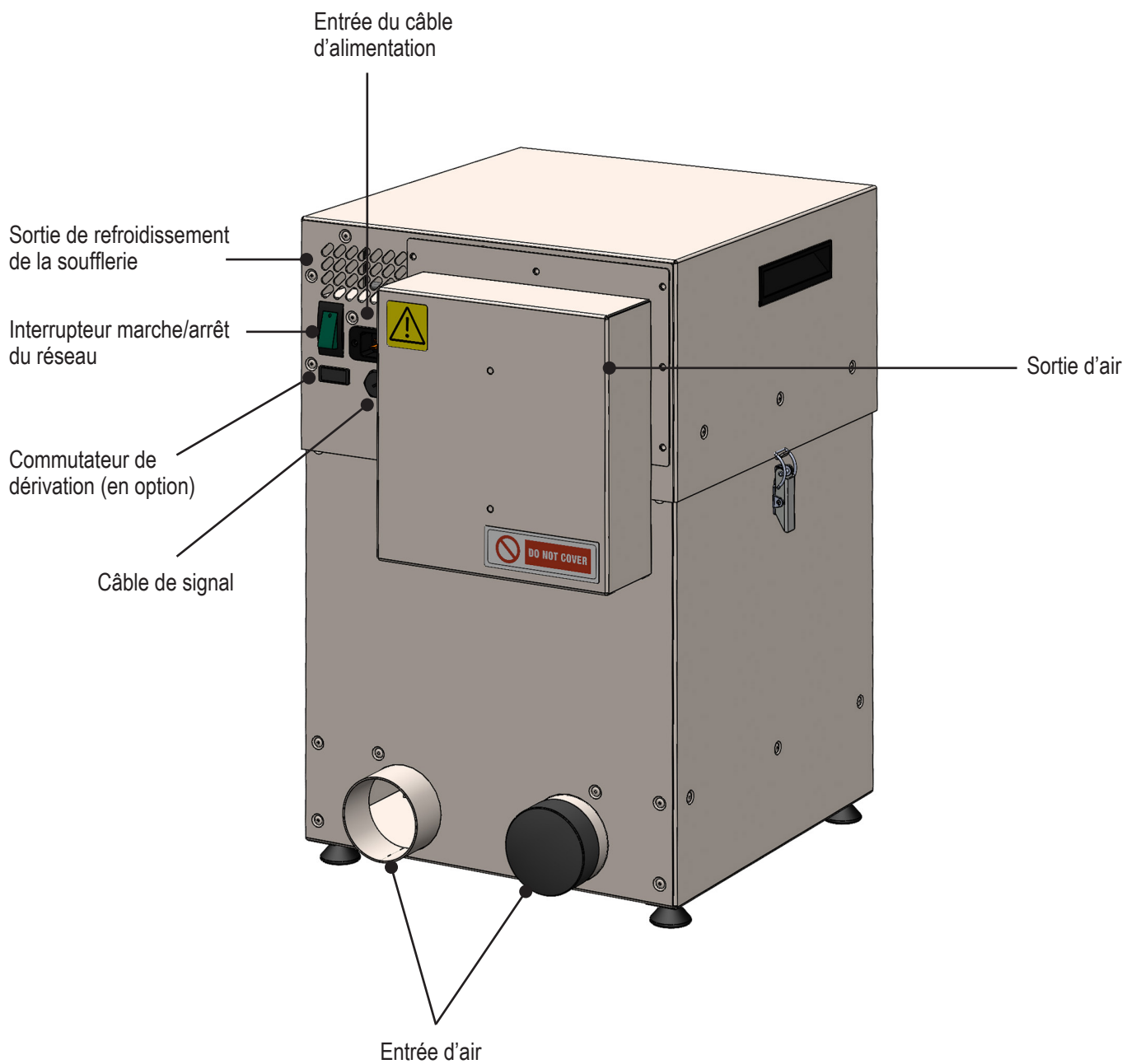

1.3. Vue d'ensemble du panneau de commande



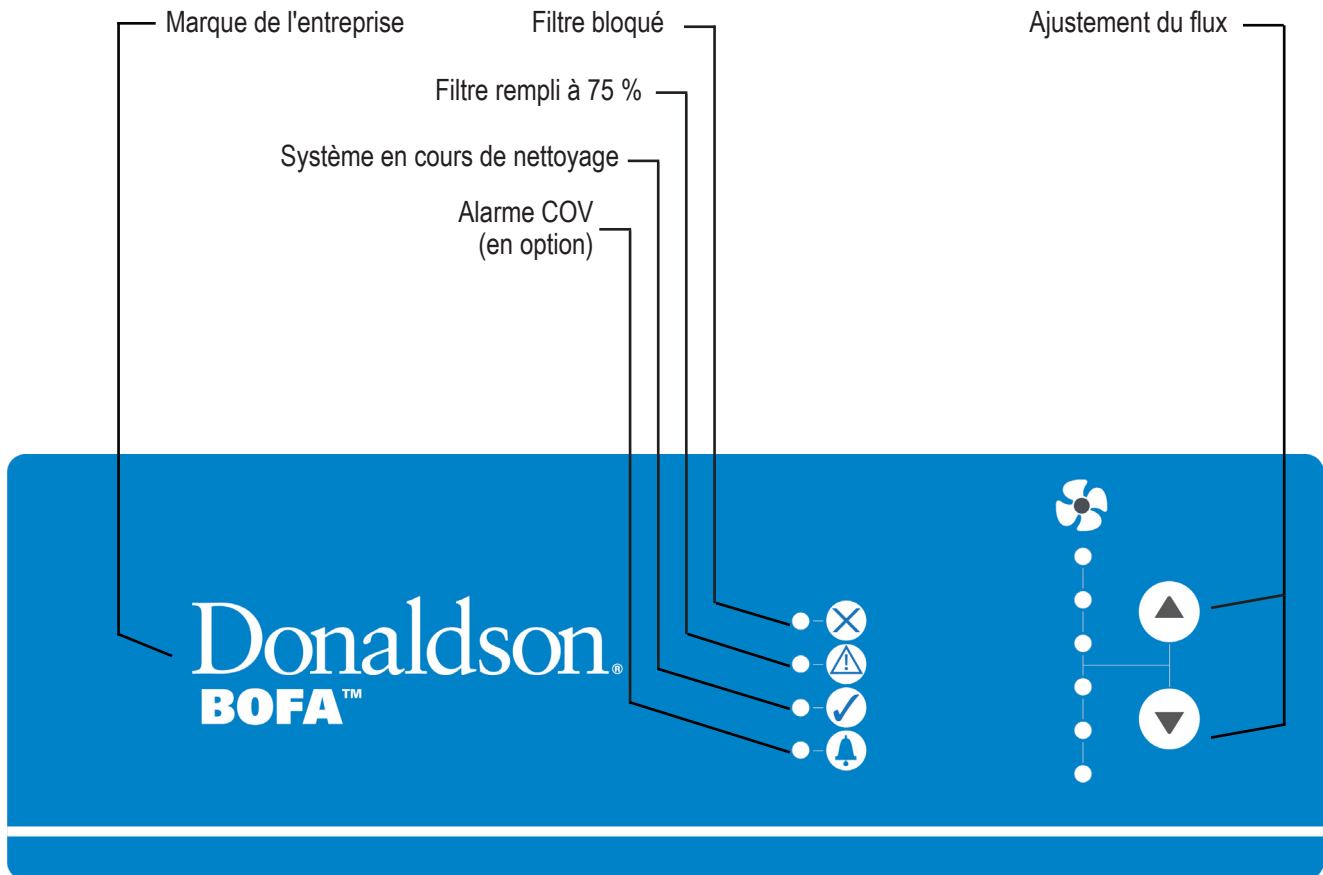

Le schéma ci-dessous donne un aperçu du panneau de commande.



2 Informations de sécurité

2.1. Remarques de sécurité importantes

À propos des symboles utilisés sur le système d'extraction et auxquels il est fait référence dans ce manuel.

SYMBOLE	Signification	
	DANGER	Renvoie à un danger imminent. Si le danger n'est pas évité, il peut entraîner la mort ou des blessures graves (invalidantes). Veuillez consulter le guide lorsque ce symbole est affiché.
	AVERTISSEMENT	Renvoie à une situation potentiellement dangereuse. Si elle n'est pas évitée, elle peut entraîner la mort ou des blessures graves. Veuillez consulter le guide lorsque ce symbole est affiché.
	ATTENTION	Renvoie à une situation potentiellement dommageable. Si elle n'est pas évitée, des dommages pourraient être causés au produit ou à un objet présent dans son environnement.
	IMPORTANT (Se reporter au manuel)	Renvoie à des conseils sur le maniement de l'appareil et à d'autres informations particulièrement utiles. Il ne s'agit pas d'une situation dangereuse ou dommageable. Se reporter au guide dès que ce symbole apparaît.

Déclaration UE

Le système a été conçu pour répondre aux exigences essentielles de santé et de sécurité de la directive Machines 2006/42/CE, de la directive Basse tension 2014/35/CE et de la directive CEM 2014/30/UE. Pour obtenir le document complet et de plus amples informations, veuillez contacter l'équipe technique à :

- États-Unis : bofatechnicalus@donaldson.com
- RDM : bofatechnical@donaldson.com

Sécurité électrique

Le système a été conçu pour répondre aux exigences essentielles de santé et de sécurité de la directive basse tension 2014/35/CE. Les exigences de la directive CEM 2014/30/UE ont également été respectées.

Avertissement

Lors de l'utilisation avec le carter de ventilateur ouvert, des composants sous tension à 230/115 volts sont accessibles. Veillez à ce que les dispositions relatives à la manipulation des composants sous tension soient toujours respectées.

Important

Pour réduire les risques d'incendie, d'électrocution ou de blessures :

1. Toujours couper l'alimentation secteur avant d'enlever le panneau d'accès au ventilateur.
2. Utiliser cet appareil uniquement tel que décrit dans le présent guide.
3. Connecter le système à une prise de courant correctement mise à la terre.

Risques pour les yeux, le système respiratoire et la peau

Une fois utilisés, les filtres à l'intérieur du système d'extraction peuvent contenir un mélange de particules dont la taille peut être inférieure au micron. Quand les filtres usagés sont retirés, certaines particules peuvent se retrouver en suspension dans la zone de respiration ou les yeux de l'opérateur.

De plus, en fonction des substances traitées, les particules peuvent provoquer des irritations cutanées

Ce système ne doit pas être utilisé lors de processus générant des étincelles ou des poussières et gaz explosifs sans la mise en œuvre de mesures de précautions supplémentaires.

	ATTENTION	Toujours s'équiper d'un masque, de chaussures de sécurité, de lunettes et de gants lors du changement de filtres usagés.
---	-----------	--

Choix du charbon





Veillez noter que le support se trouvant dans le filtre à gaz installé dans le système d'extraction est en mesure d'absorber une grande quantité de composés organiques. Cependant, il est de la responsabilité de l'utilisateur de s'assurer que ce support est adapté à l'usage spécifique qu'il veut en faire.

Usage prévu

L'équipement a été conçu pour l'extraction et la filtration des fumées d'une variété d'applications. Toutefois, il revient aux utilisateurs de s'assurer que l'équipement est correctement installé et convient à l'application. Ce système d'extraction ne doit pas être utilisé en milieux humides ou pour l'extraction de fumées contenant de l'acide.

2.2. Étiquettes d'avertissement et d'information

La liste suivante détaille les étiquettes utilisées sur votre équipement.

SYMBOLE	Signification	
	LUNETTES, GANTS ET MASQUE	Ce symbole s'affiche sur les filtres, indiquant ainsi que des lunettes, des gants et des masques de protection sont indispensables pendant la manipulation des filtres usagés.
	NE PAS COUVRIR	Ne pas recouvrir les fentes ou trous d'aération se trouvant sur les panneaux, à proximité de l'étiquette.
	DANGER ÉLECTRIQUE	Le retrait des panneaux portant cette étiquette peut exposer l'utilisateur à des composants potentiellement sous tension.
	AVERTISSEMENT	L'alimentation électrique doit être coupée avant que le panneau portant cette étiquette ne soit ouvert/enlevé.

REMARQUE : Si l'équipement est utilisé d'une manière autre que celle spécifiée par le fabricant, la protection fournie par l'équipement peut être compromise.

2.3. Avertissement lié au risque d'incendie

Dans l'éventualité peu probable où une braise enflammée ou une étincelle serait entraînée dans le système d'extraction de fumées, les filtres pourraient s'enflammer. Bien que l'incendie résultant soit généralement retenu dans l'extracteur, les dommages causés au système d'extraction peuvent être importants.

Il est donc essentiel de minimiser cette possibilité en procédant à une évaluation appropriée des risques afin de déterminer :

- a). Si une protection anti-incendie supplémentaire doit être installée.
- b). Les procédures de maintenance appropriées pour prévenir toute accumulation de débris qui pourrait s'enflammer.

Ce système d'extraction ne doit pas être utilisé dans des processus où des étincelles peuvent se produire, avec des poussières et des gaz explosifs, ou avec des particules pouvant être pyrophoriques (qui peuvent s'enflammer spontanément), sans la mise en œuvre de mesures de précaution supplémentaires. Il est essentiel que les buses ou autres dispositifs d'extraction/de captage des fumées et les tuyaux/canalisation soient nettoyés régulièrement pour éviter l'accumulation de débris potentiellement inflammables.

3 Avant l'installation

3.1. Retrait de l'emballage et mise en place du système

Avant l'installation, vérifiez le système d'extraction à la recherche de dommages.

Tous les emballages doivent être retirés avant que le système ne soit branché sur secteur.

Veillez lire toutes les instructions énoncées dans ce manuel avant d'utiliser ce système d'extraction.

1. Déplacez le système à son emplacement d'installation et retirez l'emballage extérieur.
Ce système doit être installé dans une zone bien ventilée.
2. Veillez à ce qu'un espace de 20" (500 mm) soit disponible autour des parties aérées du système d'extraction afin de garantir une circulation d'air adéquate.
3. Vérifiez que le filtre est correctement positionné avant de replacer le couvercle et de fixer les clips.

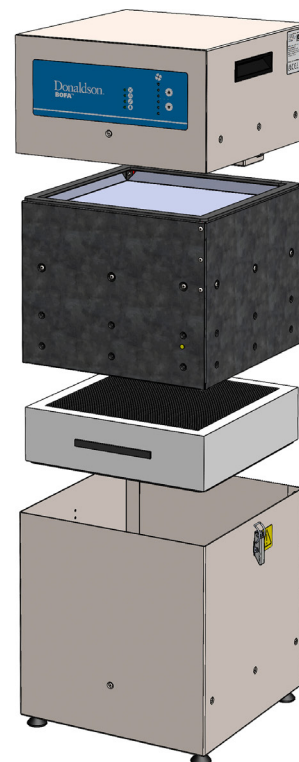

	ATTENTION	En raison du poids du système d'extraction, un équipement de levage approprié doit être utilisé et des mesures de précaution adéquates prises (voir la section sur les caractéristiques du système pour obtenir les détails sur le poids du produit).
	ATTENTION	Ne bloquez ni ne recouvrez les fentes d'aération du système d'extraction, car cela réduirait fortement la circulation d'air et pourrait endommager l'appareil.
	ATTENTION	Les orifices d'échappement ne doivent en aucun cas être recouverts. Cela réduira le flux d'air et pourrait provoquer une surchauffe.

4 Installation

Le système a été conçu pour évacuer et filtrer les fumées qui peuvent contenir des particules et des gaz potentiellement nocifs générés pendant les processus de fabrication. Ces substances dangereuses sont captées par un système de filtration multiétagé, puis l'air épuré est renvoyé dans le milieu ambiant.

4.1. Méthodes de captage des fumées

Les fumées sont en général captées par l'une des trois méthodes suivantes.

- Bras/buse flexibles
- Enceintes
- Armoires

4.2. Directives générales pour une installation réussie

Le marquage/codage au laser est utilisé à titre d'exemple dans les sections et images suivantes.

- Réduisez la longueur des conduits au minimum.
- Évitez que la tuyauterie présente des coudes/courbures serré(e)s.
- Évitez de nombreux coudes/courbures sur la tuyauterie.
- Utilisez un conduit de grand diamètre si possible.
- Positionnez l'outil de captage aussi près que possible du repère (sur les lignes à grande vitesse, positionnez l'outil de captage légèrement en aval).

4.3. Bras flexible et buse d'extraction

- Le bras qui reste immobile doit être monté le plus près possible du repère à l'aide des clips fournis.
- Dévissez le connecteur enfichable de l'autre côté du flexible.
- Coupez le flexible pour l'adapter à la distance de raccordement au système d'extraction et emboîtez-le sur l'arrivée de l'extracteur.

L'air de purge doit, si possible, être limité au minimum pour éviter tout échappement de fumée au niveau de la buse. Les lignes à grande vitesse peuvent nécessiter des buses plus grandes des deux côtés du produit en raison des turbulences créées par la vitesse du produit (par ex. lignes de mise en bouteille).

4.4. Produits mobiles

Dans les cas où le produit traverse la tête de marquage fixe, la buse de captage doit être installée le plus près possible de la zone de marquage, sur le côté vers lequel s'achemine le produit.

4.5. Enceintes

Le flexible et la buse d'extraction peuvent être fixés à l'enceinte entourant la zone de marquage à condition que le point d'extraction soit compris entre 1,96" et 2,95" (50 et 75 mm) du point de marquage.

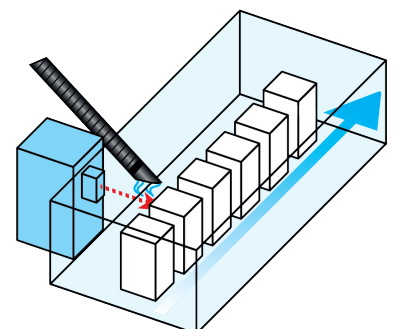
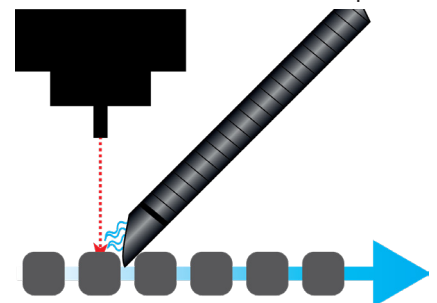

4.6. Armoires

En général, les armoires ont un embout mâle de 2,95" (75 mm) ou de 3,93" (100 mm) destiné à l'extraction des fumées. Pour un rendement optimal, utilisez un flexible du même diamètre que celui de l'embout mâle et réduisez l'extrémité se connectant au système d'extraction si nécessaire. **Le tuyau doit être aussi court que possible.**

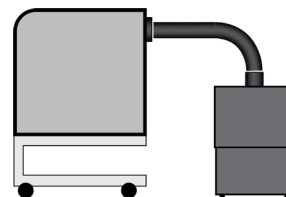

4.7. Raccordement au système d'extraction

Toutes les tuyauteries doivent être installées et raccordées au système d'extraction avant qu'il ne soit mis en marche.

4.8. Évacuation de l'air filtré vers l'extérieur

À la demande, votre système peut être équipé d'un embout d'évacuation des gaz d'échappement. Celui-ci offre un point de raccordement qui permet de relier le tuyau d'échappement. Il est important de réduire la conduite au minimum afin de limiter la contre-pression dans le système.

4.9. Raccordement à l'alimentation électrique

Pour sélectionner la prise d'alimentation électrique adaptée au système, veuillez respecter les spécifications figurant au dos du manuel. Veuillez à ce que l'alimentation électrique soit appropriée avant de raccorder le système.

	DANGER ÉLECTRIQUE	Vérifiez l'intégrité du câble d'alimentation électrique. Si le cordon d'alimentation est endommagé, le système d'extraction ne doit pas être relié à la tension secteur. Le cordon d'alimentation ne peut être remplacé que par un ingénieur Donaldson BOFA dans la mesure où un test de sécurité électrique peut être nécessaire après le remplacement.
	ATTENTION	Le système DOIT être relié à une prise correctement mise à la terre.

Important : systèmes triphasés uniquement : Il est très important de s'assurer que le neutre est connecté avant d'allumer le système. Le non-respect de cette consigne pourrait causer des dommages au système d'extraction.

Si votre système a été personnalisé selon vos préférences, veuillez consulter la section relative aux fonctionnalités optionnelles avant de procéder au branchement électrique, car des raccordements supplémentaires peuvent être nécessaires.

Branchez le câble d'alimentation sur une prise électrique isolée.

La prise secteur doit être installée à proximité du système d'extraction. Elle doit être facilement accessible et doit pouvoir être mise sous/hors tension. Le câble doit être correctement disposé afin d'éviter tout risque de trébuchement.

Cet équipement doit être installé conformément aux réglementations locales.

Directive en matière d'essai d'appareils portables

Cet appareil est un produit électrique de Classe I et requiert une mise à la terre. Il contient des dispositifs de protection contre les surtensions de type 3. Au cours des tests d'appareils portables (TAP), la tension d'essai L-E (ligne-terre) et N-E (neutre-terre) doit être limitée à 250 V c.c. pour éviter le déclenchement de la protection contre les surtensions.

4.10. Fonctions supplémentaires en option

Le système peut être configuré de manière à s'adapter aux besoins du client. Ces fonctionnalités optionnelles seront examinées, configurées et installées avant la livraison.

Si vous n'êtes pas sûr des options qui équipent votre système, veuillez contacter le vendeur en lui indiquant le numéro de série de votre système d'extraction (Se reporter à la section 2 pour l'emplacement), **il pourra vous renseigner sur les options installées.**

D'autres configurations de signaux de filtre personnalisés (détails des connecteurs et des broches) seront incluses dans une annexe à la fin du présent manuel.

4.10.1. Signal d'arrêt/de démarrage à distance (en option)

Permet d'allumer ou d'éteindre le système d'extraction à distance via un signal externe. Cette fonction peut être configurée de 2 manières :

- Entrée de tension c.c. – plage 12-24 V c.c.
- Dérivation – option arrêt/marche désactivée

Remarque : Il convient de veiller au câblage correct du système pour que le système d'extraction fonctionne convenablement.

4.10.2. Entrée de tension c.c. (en option)

Dans cette configuration, les conducteurs noir et rouge du câble de signalisation (voir section 1 pour l'emplacement) doivent être raccordés à une source d'alimentation c.c. connue et testée avant que le système d'extraction ne soit mis en marche.

La tension de service de ce signal est comprise entre 12 et 24 V c.c. Seules des tensions dans cette plage doivent être connectées. Des tensions hors de cette plage peuvent causer des dommages irréversibles sur le circuit imprimé interne.

Câble rouge = V+

Câble noir = V-

Lorsque le système d'extraction dispose de la tension c.c. adéquate, le ventilateur démarre et garde le débit défini. Si la tension c.c. est coupée, le ventilateur ralentit et s'arrête.

Le système d'extraction doit être allumé et le mode veille désactivé pour que cette option fonctionne.

4.10.3. Dérivation (en option)

Permet au système d'extraction de fonctionner pleinement avec ou sans l'entrée de tension c.c. ou l'entrée libre de potentiel.

La fonction de dérivation peut être activée ou désactivée par un commutateur installé sur le panneau interne d'accès au ventilateur (voir l'image de droite pour l'emplacement du commutateur).

Interrupteur en position « marche »

Dans cette position, le système d'extraction nécessite un signal de démarrage (soit une entrée de tension, soit une entrée libre de potentiel) pour déclencher le ventilateur dans le système.

Interrupteur en position « arrêt »

Dans cette position, le ventilateur du système d'extraction tournera sans nécessiter un signal de démarrage externe. Cette option est pratique pour les ingénieurs qui réalisent des travaux/tests sur le système d'extraction sans nécessiter la machine hôte/le signal auxiliaire.

Le bloc d'alimentation utilisé pour apporter le signal de tension d'arrêt/démarrage de 12-24 V c.c. doit être protégé de la tension secteur par double isolation.

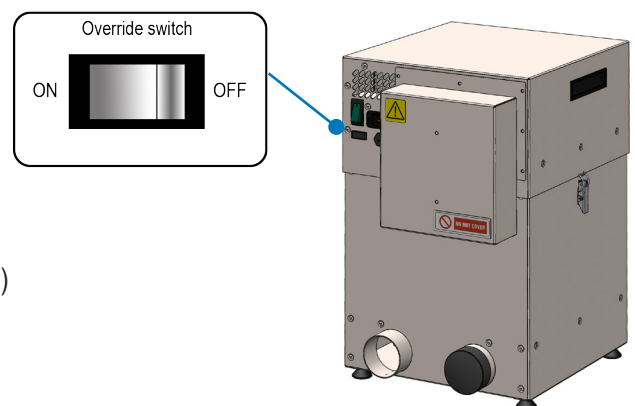

5 Fonctionnement

5.1. Mise en marche du système d'extraction

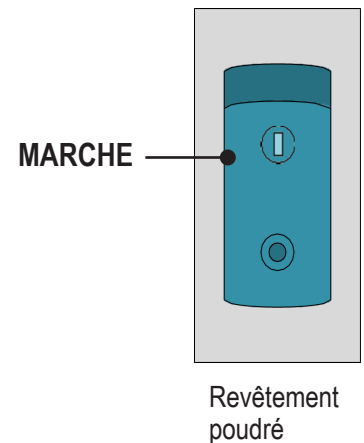

5.2. Réglage du débit d'air souhaité

Le système a un débit d'air à vitesse variable. Cela permet à l'utilisateur de régler le débit d'air requis. Au fil du temps, lorsque les filtres commencent à se bloquer, l'utilisateur doit augmenter manuellement la vitesse du ventilateur pour maintenir un débit correct afin de compenser toute perte de performance causée par le fonctionnement limité des filtres partiellement bloqués.



IMPORTANT
(Se reporter au manuel)

Le système d'extraction et toutes les tuyauteries doivent être entièrement installés et connectés avant que le débit d'air ne soit défini.

5.3. Réglage du débit d'air

Appuyez sur le bouton haut pour augmenter le débit d'air et sur le bouton bas pour le diminuer. Le niveau de débit d'air est indiqué par la rangée verticale de six voyants DEL bleus située à l'avant du système.

Lorsque le débit d'air augmente, davantage de voyants bleus s'allument, et l'inverse se produit lorsque le débit diminue. Il existe plusieurs paliers entre chaque voyant, de sorte qu'il peut être nécessaire d'appuyer plusieurs fois sur le bouton pour allumer le voyant suivant.

Augmentation du débit d'air

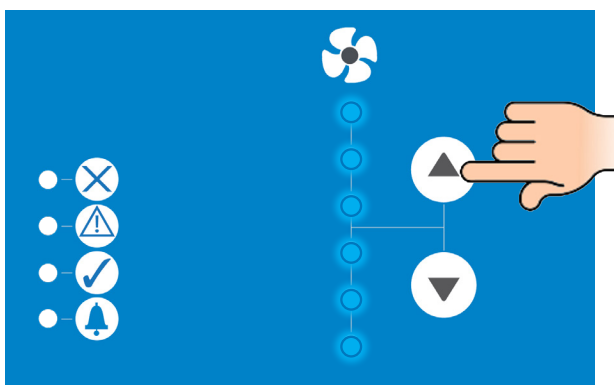

Réduction du débit d'air

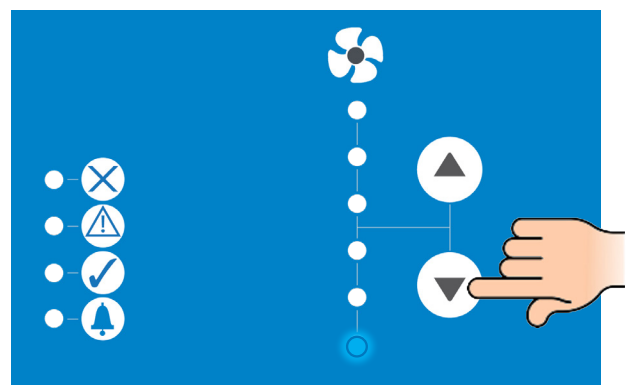

5.3.1. Contrôle de vitesse à distance

Si votre système d'extraction est équipé de cet élément en option, le débit d'air peut être contrôlé à distance à partir d'un contrôleur relié à l'appareil par un câble de signal. Le débit d'air est réglé comme décrit ci-dessus.

6 Entretien

6.1. Entretien R.-U.

La prescription 9 de la réglementation COSHH exige que tous les systèmes locaux de ventilation par aspiration soient soigneusement examinés et testés au moins une fois tous les 14 mois (cela se fait généralement sur une base annuelle). Le code de pratique approuvé recommande qu'un contrôle visuel soit effectué au moins une fois par semaine.

COSHH exige que l'inspection annuelle et le test soient réalisés par une personne compétente et que les résultats soient consignés dans un registre.

Veillez contacter le vendeur pour de plus amples informations sur l'inspection et l'homologation.

6.1.1. Entretien général

La maintenance se limite au nettoyage du système et au remplacement du filtre. Seuls des techniciens d'entretien formés par le fabricant sont autorisés à effectuer les tests et le remplacement des composants. Les travaux non autorisés ou l'utilisation de filtres de rechange non autorisés peuvent causer une situation potentiellement dangereuse et/ou endommager le système d'extraction. Cela annule la garantie du fabricant.

6.1.2. Nettoyage du système d'extraction

La finition à revêtement par poudrage peut être nettoyée à l'aide d'un chiffon doux et d'un détergent non agressif. N'utilisez pas un produit de nettoyage abrasif qui pourrait détériorer la finition.

Les entrées et sorties de refroidissement doivent être nettoyées une fois par an afin d'empêcher l'accumulation de poussières et la surchauffe du système d'extraction.

6.2. Remplacement des filtres

Il est recommandé de remplacer les filtres tous les 12 mois, à moins que le système ne vous invite à le faire plus fréquemment. Les utilisateurs doivent garder une trace de ces remplacements.

Il est recommandé d'avoir un jeu de filtres à disposition sur le lieu d'utilisation pour éviter que le système d'extraction ne reste indisponible trop longtemps. Les numéros de référence des filtres de rechange figurent sur les filtres installés dans votre système.

Pour éviter tout risque de surchauffe, les systèmes d'extraction ne doivent pas être mis en fonctionnement si le filtre est encrassé ou si les entrées et sorties sont bouchées par la poussière.

Pendant l'utilisation, le système d'extraction prévient l'utilisateur de la nécessité de remplacer le filtre. Lorsque le filtre est rempli à 75 %, les LED verte et orange s'allument.



Lorsque le filtre est plein/bloqué, la LED rouge sur le panneau de commande brille. Toutes les trois LED s'allument comme indiqué ci-dessous. Un changement de filtre est requis à ce stade.

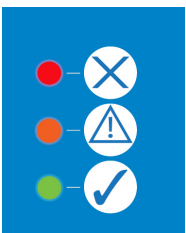

Référez-vous à la section 2.2 pour les exigences liées à l'EPI.

Remarque : Le système d'extraction ne doit pas être mis en fonctionnement si un filtre est manquant.

6.2.1. Remplacement du préfiltre

Référez-vous à la section 2.2 pour les exigences liées à l'EPI.

Pendant l'utilisation, le système prévient l'utilisateur de la nécessité de remplacer le filtre. Lorsque le filtre doit être remplacé, les LED s'allument comme indiqué ci-dessous.

Pour retirer et remplacer le préfiltre, suivez la procédure décrite ci-dessous.

1. Coupez l'alimentation électrique du système d'extraction.
2. Desserrez les attaches de chaque côté du système et décollez la section du ventilateur.
3. Retirez les filtres du support.
4. Éliminez toute poussière du support.
5. Retirez le préfiltre de l'intérieur du filtre combiné et remplacez par un nouveau préfiltre.
6. Placez le filtre combiné dans le support.
7. Remplacez la section du ventilateur et serrez les attaches.
8. Rebranchez l'alimentation.



6.3. Remplacement du filtre combiné

Pour retirer et remplacer le filtre combiné, suivez la procédure décrite ci-dessous.

1. Coupez l'alimentation électrique du système d'extraction.
2. Desserrez les deux attaches sur les côtés du système et retirez la section du ventilateur en vous servant des deux poignées sur les côtés du couvercle.
3. Soulevez le filtre et retirez-le du système. Une fois retirés, les filtres usagés doivent être emballés et scellés.
4. Si vous constatez que le préfiltre actuel peut encore être utilisé, installez-le dans le nouveau filtre combiné. Insérez le nouveau filtre et positionnez-le correctement.
5. Remplacez la section du ventilateur et serrez les deux attaches.
6. Rebranchez l'alimentation.

Si un capteur COV est installé sur votre système, le système d'extraction surveillera et détectera le niveau de particules COV présentes dans l'air. Si le niveau de COV dépasse un niveau prédéfini, la LED située à gauche du symbole en forme de cloche s'allume en rouge. Le remplacement du filtre combiné est alors nécessaire.

Remarque : La puissance du système doit être supérieure à 75 % pour que les LED d'état du filtre fonctionnent.

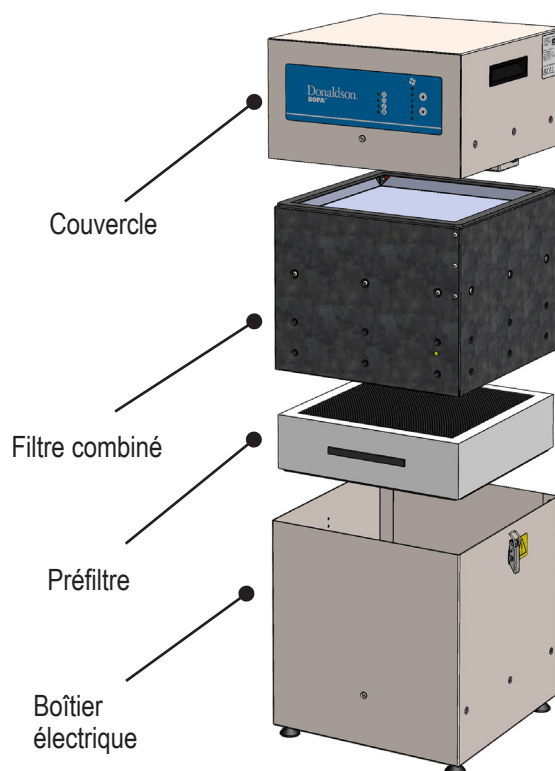

7 Dépannage

7.1. Indicateur de défauts

Dans le cas peu probable où le système d'extraction présenterait d'autres défauts, veuillez contacter votre représentant local.

8 Pièces de rechange

8.1. Pièces détachées consommables

Le système d'extraction contient un préfiltre et un filtre combiné. Ceux-ci doivent être remplacés lorsque le système vous invite à le faire (voir la section relative à l'entretien pour le remplacement des filtres), si le système d'extraction ne fonctionne plus de manière efficace ou au moins une fois tous les 12 mois.

Dans le cadre de la maintenance, il est important que les filtres soient remplacés par des filtres Donaldson BOFA identiques. Pour en commander, référez-vous au numéro de référence figurant sur le filtre installé dans votre système d'extraction. Voir les références ci-dessous :

1. 1UA1030119 (préfiltre)
2. 1UA1030118 (filtre combiné)

8.2. Protocole d'entretien

Les utilisateurs peuvent également enregistrer les changements dans le tableau ci-dessous.

Numéro de série du système d'extraction :			
Préfiltre (1UA1030119)		Filtre combiné (1UA1030118)	
Date	Ingénieur	Date	Ingénieur

8.3. Mise au rebut du filtre

Le préfiltre et le filtre combiné sont fabriqués à partir de matériaux non toxiques. Les filtres ne sont pas réutilisables. Il n'est pas recommandé de les nettoyer. La méthode d'élimination des filtres usagés dépend des matières retenues.

À titre indicatif :

Dépôts	Liste CED*	Commentaire
Non dangereux	15 02 03	Peuvent être éliminés en tant que déchets non dangereux.
Dangereux	15 02 02M	Le type de danger doit être identifié et les risques associés définis. Les seuils pour ces risques peuvent être comparés à la quantité de matériaux présents dans les filtres pour voir s'ils entrent dans la catégorie des déchets « dangereux ». Si tel est le cas, les filtres doivent être éliminés selon les règlements locaux/nationaux en vigueur.

*Catalogue Européen des Déchets

9 Caractéristiques du système

Système d'extraction : **V 600**

Débit d'air : 206 cfm (350 m³/h)

Poids : 77 lbs (35 kg)

Système de mesure du débit d'air : Girouette

Ventilateur : Ventilateur centrifuge

Puissance : 1,1 kW

Niveau sonore : En dessous de 60 dB (A) (à la vitesse de fonctionnement normale)

Hauteur maximale : 2000 m

Alimentation électrique : 115-230 V

Fréquence: 50/60 Hz

Courant de pleine charge: 12,5 A

Nbre de phases : 1

Utilisation en intérieur uniquement

Surtension de catégorie II

Niveau de pollution 2

Ne convient pas à une utilisation dans les applications humides

Conditions environnementales de fonctionnement :

Température : +41 °F (5 °C) à + 104 °F (40 °C)

Humidité : Max 80 % HR jusqu'à 87,8 °F (31 °C)

Max 50 % HR @ 104 °F (40 °C)

Les fumées/gaz de process entrant dans ce système doivent être dans la plage de température ci-dessus.

Le schéma de câblage et la liste des pièces de rechange sont disponibles sur demande.

Taille:

	Impérial (pouces)	Métrique (mm)
Hauteur	23,2	590
Largeur	14,8	375
Profondeur	18,3	465

Filter:

Type de filtre	Surface	Efficacité
Préfiltre	62,6 pieds carrés (5,8 m ²)	F8 95% @ 0,9 micron
Filtre combiné	34,8 pieds carrés (3,2 m ²)	99,995% @ 0,3 micron

Filtre combiné (section gaz) :

Type de filtre	Type de charbon	Volume
Filtre combiné (gaz)	Charbon actif	12,8 l

10 Coordonnées

Siège social Donaldson BOFA – Royaume-Uni et reste du monde :

19-20 Balena Close

Creekmoor Industrial Estate

Tél. +44 (0) 1202 699 444

Poole

E-mail : bofasales@donaldson.com

Dorset

BH17 7DU

Royaume-Uni

Siège Donaldson BOFA en Allemagne :

E-mail : bofavertrieb@donaldson.com

Siège Donaldson BOFA aux États-Unis :

303 S Madison Street

Staunton, Illinois

Tél. +1 (618) 205 5007

USA 62088

E-mail : bofasalesus@donaldson.com

11 Rapport d'inspection



Donaldson
BOFA™

Rapport d'inspection

Système local de ventilation des gaz d'échappement

Loi de 1974 sur la santé et la sécurité au travail - Contrôle des substances dangereuses pour la santé - Règlement 9 (2002) Examen approfondi et essai des systèmes de ventilation locaux

Société :	Désignation du système :	Date d'installation du système :
Personne responsable :		

Plans d'inspection et de maintenance

1. Contrôles quotidiens.
2. Inspection hebdomadaire de l'enceinte de process, du point d'extraction, du tuyau/conduit et du système d'extraction.
3. Inspection mensuelle de l'enceinte de process, du point d'extraction, du tuyau/conduit et du système d'extraction.
4. Inspection annuelle /essai.

Enceinte de process, point(s) d'extraction, tuyau/conduit et système d'extraction.

Registre d'inspection et de maintenance

1. Inspection quotidienne

Inspection du processus pour s'assurer que les dispositifs d'extraction/suceurs/enceintes/tuyaux sont en place et bien positionnés. Examen du système d'extraction pour s'assurer de son fonctionnement. Cette tâche doit être exécutée par l'opérateur. Inspection quotidienne non enregistrée.

2. Inspection hebdomadaire

Inspection hebdomadaire, par le superviseur, de l'état des dispositifs d'extraction/suceurs/enceintes/tuyaux et du système d'extraction à la recherche de dommages, des modifications (pièces ajoutées ou retirées) et du fonctionnement correct, etc. Vérifier également si toutes les inspections quotidiennes ont été effectuées. Cocher les cases pour confirmer le bon état du système/les modifications apportées. Ajouter les détails des modifications.

Signaler les modifications au directeur technique. Enregistrer les mesures correctives prises.

Numéro de semaine	Date	Système en bon état	Modifications apportées au système	Détails des modifications/réparations, etc.	Initial
1					
2					
3					
4					
5					
6					
7					
8					
9					
10					
11					
12					
13					
14					
15					
16					
17					
18					
19					
20					
21					
22					
23					
24					
25					

Inspection hebdomadaire, par le superviseur, de l'état des dispositifs d'extraction/suceurs/enceintes/tuyaux et du système d'extraction à la recherche de dommages, des modifications (pièces ajoutées ou retirées) et du fonctionnement correct, etc. Vérifier également si toutes les inspections quotidiennes ont été effectuées. Cocher les cases pour confirmer le bon état du système/les modifications apportées. Ajouter les détails des modifications.

Signaler les modifications au directeur technique. Enregistrer les mesures correctives prises.

Numéro de semaine	Date	Système en bon état	Modifications apportées au système	Détails des modifications/réparations, etc.	Initial
26					
27					
28					
29					
30					
31					
32					
33					
34					
35					
36					
37					
38					
39					
40					
41					
42					
43					
44					
45					
46					
47					
48					
49					
50					
51					
52					

Enceinte de process, point(s) d'extraction, tuyau/conduit et système d'extraction.

Registre d'inspection et de maintenance

3. Inspection mensuelle

En plus des contrôles hebdomadaires, déconnecter les tuyaux et vérifier la présence de blocages ainsi que le fonctionnement silencieux du ventilateur, les traces de poussières ou de vapeur / gaz / odeur. Cocher les cases pour confirmer le bon état du système/les modifications apportées. Ajouter les détails des modifications. Signaler les modifications au directeur technique. Enregistrer les mesures correctives prises.

Numéro de semaine	Date	Système en bon état	Modifications apportées au système	Détails des modifications/réparations, etc.	Initial
1					
2					
3					
4					
5					
6					
7					
8					
9					
10					
11					
12					

4. Inspection annuelle

	Commentaires	Signature du superviseur :	Date :
L'entretien annuel comprend tous les contrôles réguliers, l'inspection de l'état des filtres, du ventilateur et du système électrique, ainsi que le remplacement des filtres (s'ils n'ont pas été remplacés au cours des 12 derniers mois).			
Inspection et test annuels complets du système LEV conformément à la prescription 9 du règlement C.O.S.H.H. (intervalle maximum de 14 mois), rapport inclus.			