

Donaldson
BOFA™

FumeCAB 250 & V 250

Abzugsschrank & Rauchgasabsaugsystem

Benutzerhandbuch

Installations-, Bedienungs-, und Wartungsinformationen

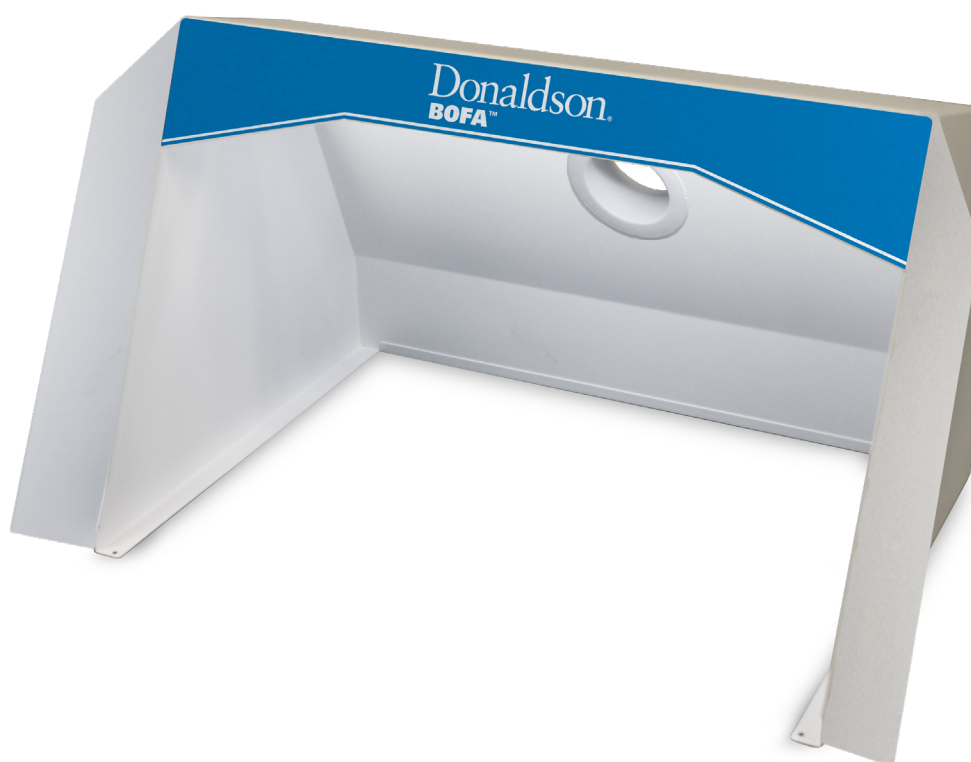

Dieses Handbuch enthält spezifische Vorsichtsmaßnahmen zur Sicherheit der Mitarbeiter. Das Bild mit Gefahrenwarnungen bezeichnet sicherheitsbezogene Anweisungen und Warnhinweise in diesem Handbuch. Installieren, betreiben oder warten Sie dieses System ERST, wenn Sie die Anweisungen, Vorsichtsmaßnahmen und Warnhinweise in diesem Handbuch gelesen und verstanden haben.

Englisch
Hauptsprache

UM-FUMECAB 250 AND V 250-BOFA-DE
Revision 1.1

Technischer Service von Donaldson BOFA

Wenn ein Problem mit Ihrem System auftritt, lesen Sie bitte den Abschnitt zur Fehlerbehebung dieses Handbuchs. Wenn das Problem immer noch nicht behoben werden kann:

- Besuchen Sie unsere Website unter www.donaldsonbofa, um Onlinehilfe zu erhalten.
- Oder kontaktieren Sie die Hotline unter:
 - RdW: +44 (0)1202 699 444 (Mo – Fr 9:00 – 17:00 GMT)
 - USA: +1 (618) 205 5007 (Mo – Fr 9:00 – 17:00 CST).
- E-Mail:
 - RdW: bofatechnical@donaldson.com
 - USA: bofatechnicalus@donaldson.com

Seriennummer

Geben Sie zur späteren Referenz die Details Ihres Systems in das dafür vorgesehene Feld ein. Die Seriennummer befindet sich auf dem Typenschild an der Seite/Rückseite des Systems.

Inhaltsverzeichnis

1	Übersicht	4
1.1.	Vorderansicht der FumeCAB 250	4
1.2.	Rückansicht der FumeCAB 250	5
2	Sicherheitshinweise	6
2.1.	Wichtige Sicherheitshinweise	6
2.2.	Warn- und Informationszeichen	7
2.3.	Warnung vor Brandgefahr	8
3	Vor der Installation	9
3.1.	Entfernen der Verpackung und Platzierung des Systems	9
3.2.	Typische Installation	10
4	Installation	11
4.1.	Anschluss Anlage des Absaugsystems	11
4.2.	Anschluss an die Stromversorgung	11
5	Betrieb	12
5.1.	Absaugsystem einschalten	12
6	Wartung	13
6.1.	Wartung GB	13
6.1.1.	Wartung allgemein	13
6.1.2.	Reinigung des Absaugsystems	13
6.2.	Informationen filtern	13
6.3.	Filter ersetzen	13
6.3.1.	Vorfilter ersetzen	14
6.3.2.	Kombifilter ersetzen	14
7	Fehlerbehebung	15
7.1.	Fehleranzeige	15
8	Ersatzteile	16
8.1.	Verbrauchsmaterialien	16
8.2.	Wartungsprotokoll	16
8.3.	Filterentsorgung	16
9	Systemspezifikationen	17
10	Kontaktdaten	18
11	Prüfprotokoll	19

1 Übersicht

1.1 Vorderansicht der FumeCAB 250

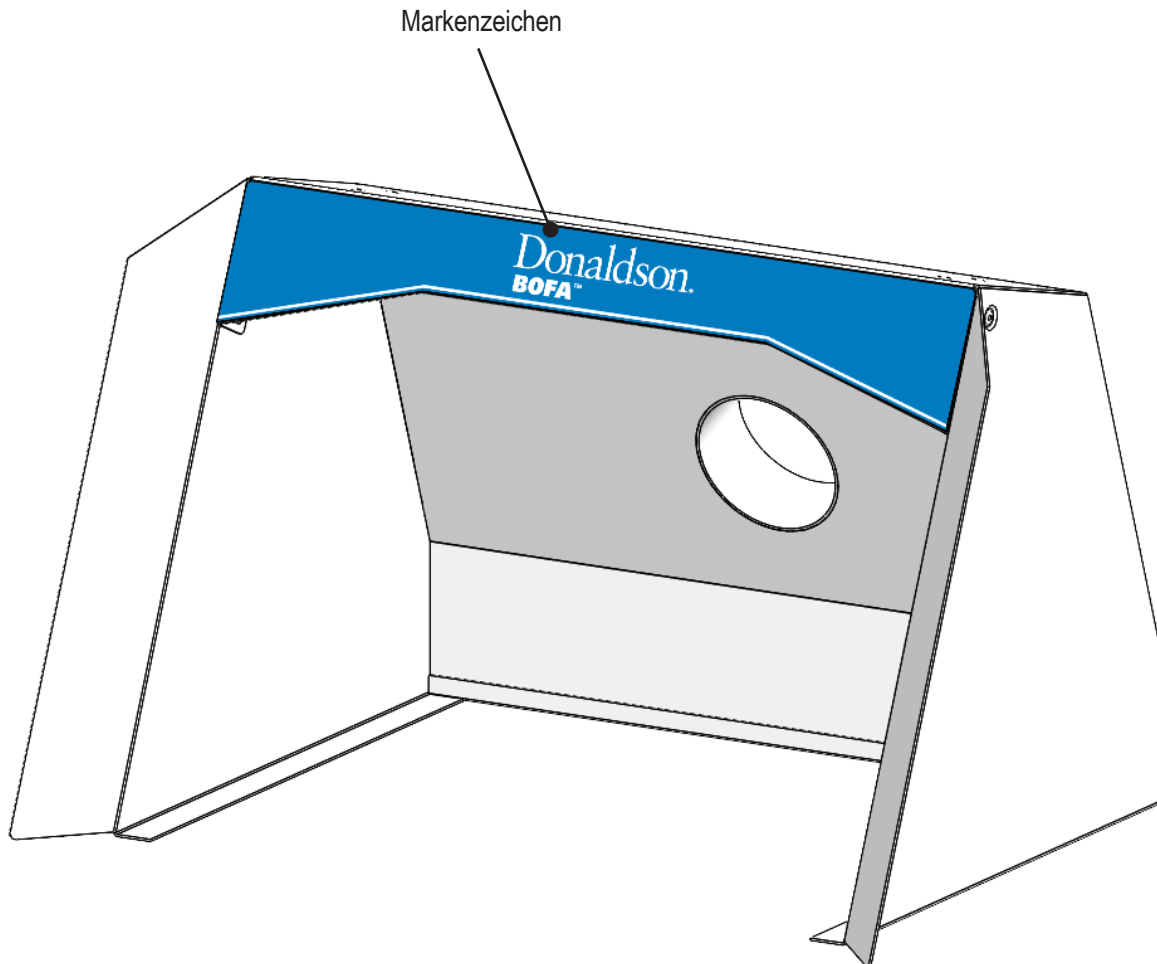



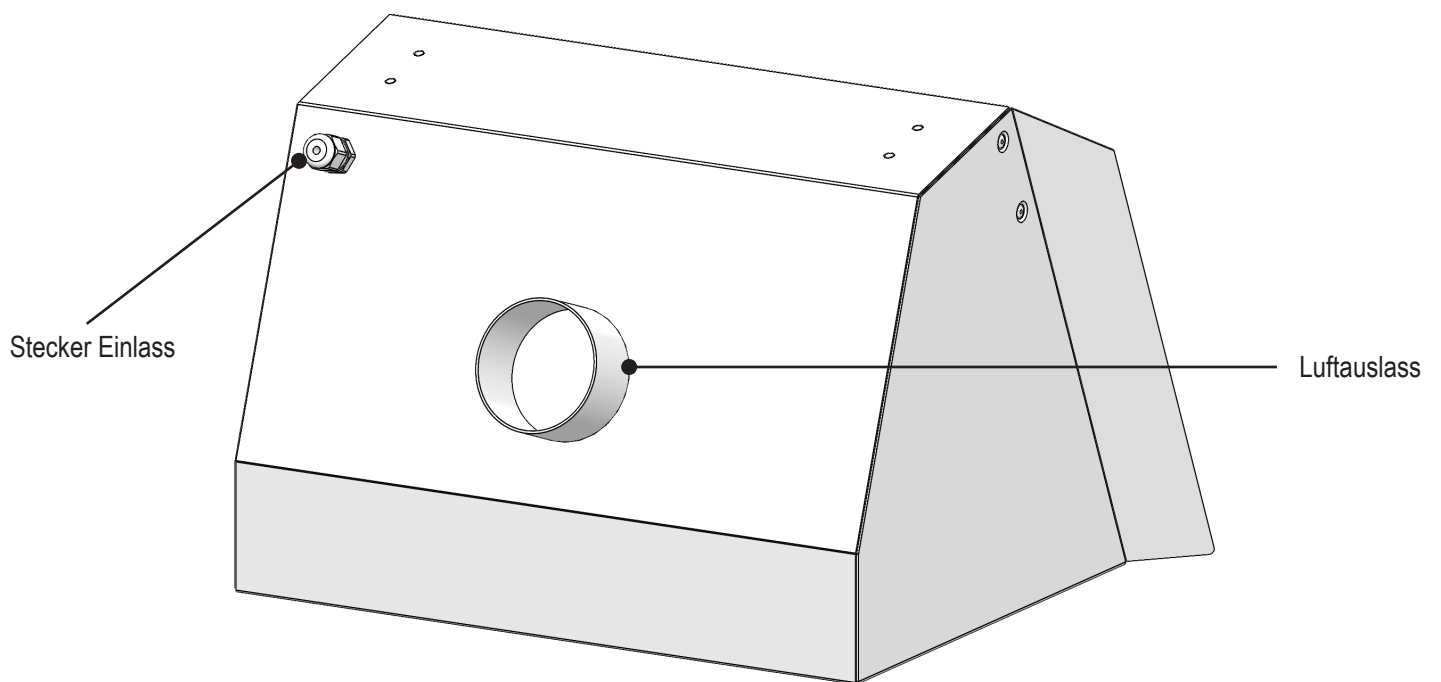

1.2. Rückansicht der FumeCAB 250



2 Sicherheitshinweise

2.1. Wichtige Sicherheitshinweise

Symbole, die auf dem Absaugsystem verwendet werden und auf die in diesem Handbuch verwiesen wird.

Symbol	Bedeutung	
	GEFAHR	Weist sich auf eine unmittelbar drohende Gefahr hin. Wird die Gefahrensituation nicht vermieden, kann dies zum Tod oder zu schweren Verletzungen (bleibenden Schäden) führen. Bitte schlagen Sie im Handbuch nach, wenn dieses Symbol angezeigt wird.
	WARNUNG	Weist auf eine möglicherweise gefährliche Situation hin. Wenn diese nicht vermieden wird, kann dies zum Tod oder zu schweren Verletzungen führen. Bitte schlagen Sie im Handbuch nach, wenn dieses Symbol angezeigt wird.
	VORSICHT	Dies bezieht sich auf eine möglicherweise gefährliche Situation. Wird diese nicht vermieden, können das Produkt oder etwas in der Umgebung beschädigt werden.
	WICHTIG (Siehe Handbuch)	Weist auf Tipps und andere besonders nützliche Informationen hin. Dieses Symbol weist auf keine gefährliche oder schädliche Situation hin. Schlagen Sie im Handbuch nach, wenn dieses Symbol angezeigt wird.

EU-Erklärung

Das System wurde entwickelt, um die grundlegenden Gesundheits- und Sicherheitsanforderungen der Maschinenrichtlinie 2006/42/EG, der Niederspannungsrichtlinie 2014/35/EG und der EMV-Richtlinie 2014/30/EU zu erfüllen. Für das vollständige Konformitätsdokument und weitere Informationen wenden Sie sich bitte an das technische Team:

- USA: bofatechnicalus@donaldson.com
- RdW: bofatechnical@donaldson.com

Elektrische Sicherheit

Das System wurde so entwickelt, dass es die grundlegenden Gesundheits- und Sicherheitsanforderungen der Niederspannungsrichtlinie 2014/35/EG erfüllt. Die Anforderungen der EMV-Richtlinie 2014/30/EU werden ebenfalls erfüllt.

Warnung

Bei Arbeiten mit geöffnetem Gebläsegehäuse sind spannungsführende 230/115-Volt-Netzkomponenten zugänglich. Stellen Sie sicher, dass die Regeln und Vorschriften für Arbeiten an unter Spannung stehenden Komponenten stets eingehalten werden.

Wichtig

Um das Risiko von Feuer, elektrischem Schlag oder Verletzungen zu minimieren:

1. Trennen Sie das System stets vom Stromnetz, bevor Sie die Zugangsklappe zum Gebläse entfernen.
2. Verwenden Sie das System nur wie in diesem Handbuch beschrieben.
3. Schließen Sie das System an eine ordnungsgemäß geerdete Steckdose an.

Gefahren für Augen, Atmung und Haut

Sobald sie verwendet wurden, können die Filter innerhalb des Absaugsystems eine Mischung von Partikeln enthalten, von denen einige eine Größe im Submikronbereich haben können. Werden die verwendeten Filter bewegt, kann ein Teil dieser Partikel aufgewirbelt werden und in die Atemwege und die Augen der Bedienperson gelangen.

Zusätzlich können die Partikel je nach den bearbeiteten Materialien die Haut reizen.

Dieses System darf nicht für Prozesse mit Funken aus brennbaren Materialien oder mit explosiven Stäuben und Gasen verwendet werden, ohne dass zusätzliche Vorsichtsmaßnahmen getroffen werden.

	VORSICHT	Tragen Sie beim Wechseln der gebrauchten Filter immer eine Maske, Sicherheitsschuhe, eine Schutzbrille und Handschuhe.
---	----------	--

Aktivkohleauswahl





Bitte beachten Sie, dass die Medien im Gasfilter des Absaugsystems eine Vielzahl organischer Verbindungen adsorbieren können. Es liegt jedoch in der Verantwortung des Benutzers, sicherzustellen, dass das gewählte Medium für die jeweilige Anwendung geeignet ist.

Vorgesehene Verwendung

Dieses Gerät wurde entwickelt, um bei einer Vielzahl von Anwendungen Rauch abzusaugen und zu filtern. Es liegt jedoch in der Verantwortung des Benutzers, sicherzustellen, dass das Gerät korrekt installiert und für die Anwendung geeignet ist. Dieses Absaugsystem darf nicht für Nassanwendungen oder Anwendungen mit sauren Dämpfen verwendet werden.

2.2. Warn- und Informationszeichen

In der folgenden Liste sind die auf Ihrem System verwendeten Zeichen aufgeführt

Symbol	Bedeutung	
	SCHUTZBRILLE, HANDSCHUHE UND MASKE	Dies erscheint auf Filtern und weist darauf hin, dass beim Umgang mit gebrauchten Filtern Schutzbrillen, Handschuhe und Masken getragen werden sollten.
	NICHT ABDECKEN	Decken Sie keine Luftschlitze oder Löcher an den Platten neben diesem Zeichen ab.
	GEFAHR DURCH ELEKTRISCHEN STROM	Das Entfernen von Verkleidungen mit diesem Zeichen ermöglicht den Zugriff auf potenziell unter Spannung stehende Komponenten.
	WARNUNG	Die Stromversorgung sollte getrennt werden, bevor die Verkleidung mit diesem Zeichen geöffnet/entfernt wird.

HINWEIS: Wird das Gerät anders als vom Hersteller angegeben verwendet, kann der Schutz, den das Gerät bietet, beeinträchtigt werden.

2.3. Warnung vor Brandgefahr

Im sehr seltenen Fall, dass brennende Glut oder Funken in das Rauchabsaugsystem eingesaugt werden, können sich die Filter möglicherweise entzünden. Während ein daraus resultierendes Feuer typischerweise auf das Rauchabsaugsystem beschränkt bliebe, könnte der Schaden am System erheblich sein.

Es ist daher wichtig, die Möglichkeit des Eintretens einer solchen Situation zu minimieren, indem eine geeignete Risikoeinschätzung durchgeführt wird, um Folgendes festzulegen:

- a). Ob zusätzliche Brandschutzausrüstung installiert werden soll.
- b). Geeignete Wartungsverfahren, um das Risiko von Ablagerungen zu vermeiden, die möglicherweise brennen könnten.

Dieses Absaugsystem sollte nicht in Prozessen verwendet werden, bei denen Funken auftreten können sowie explosive Stäube und Gase bzw. Partikel, die sich spontan entzünden können, involviert sind, ohne dass zusätzliche Vorsichtsmaßnahmen getroffen werden. Es ist wichtig, dass Düsen oder andere Absaug-/Rauchabzugsvorrichtungen und Schläuche/Rohrleitungen regelmäßig gereinigt werden, um die Ablagerung von möglicherweise entzündlichen Rückständen zu verhindern.

3 Vor der Installation

3.1 Entfernen der Verpackung und Platzierung des Systems



Überprüfen Sie das Absaugsystem vor dem Einbau auf Beschädigungen.

Alle Verpackungen müssen entfernt werden, bevor das System an die Stromversorgung angeschlossen wird.

Bitte lesen Sie alle Anweisungen in diesem Handbuch, bevor Sie dieses Absaugsystem verwenden.

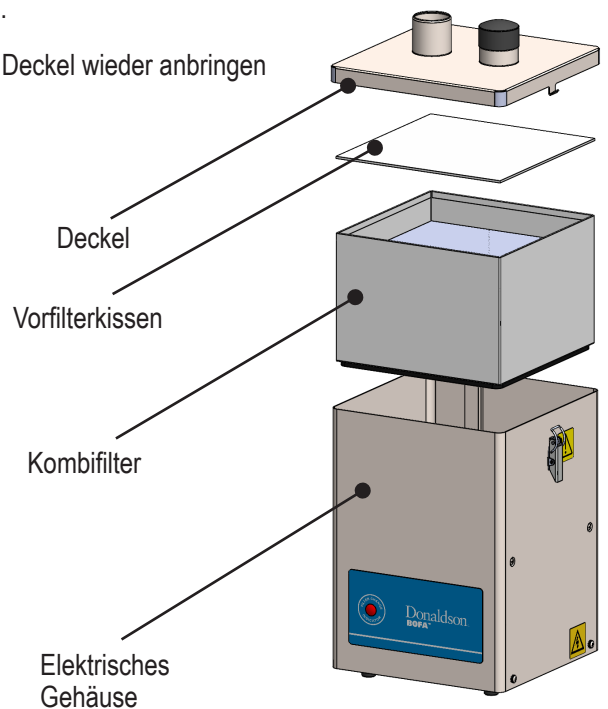
1. Bringen Sie das System an den Ort, an dem es installiert werden soll, und entfernen Sie die äußere Verpackung. **Dieses System sollte in einem gut belüfteten Bereich installiert werden.**
2. Stellen Sie sicher, dass um alle belüfteten Platten des Absaugsystems 500 mm (20") Platz zur Verfügung steht, um einen ausreichenden Luftstrom zu gewährleisten.
3. Prüfen Sie, ob der Filter in seiner richtigen Position ist, bevor Sie den Deckel wieder anbringen und die Klammern befestigen.



	VORSICHT	Aufgrund des Gewichts des Absaugsystems sind eine geeignete Hubvorrichtung zu verwenden und geeignete Sicherheitsvorkehrungen zu treffen (Einzelheiten zum Produktgewicht siehe Abschnitt Systemdatenblatt).
	VORSICHT	Blockieren oder verdecken Sie die Kühlöffnungen am System nicht, da dies den Luftstrom stark einschränken und das System beschädigen würde.
	VORSICHT	Unter keinen Umständen dürfen die Auslassöffnungen abgedeckt werden, da dies den Luftstrom einschränkt und eine Überhitzung verursacht.

3.2. Typische Installation

Das V 250 System wird mit einem 50 mm (2,0") langen flexiblen Schlauch geliefert, der zwischen dem Absaugsystem und dem FumeCAB 250 angeschlossen wird. Siehe untenstehendes Beispiel für den Aufbau:

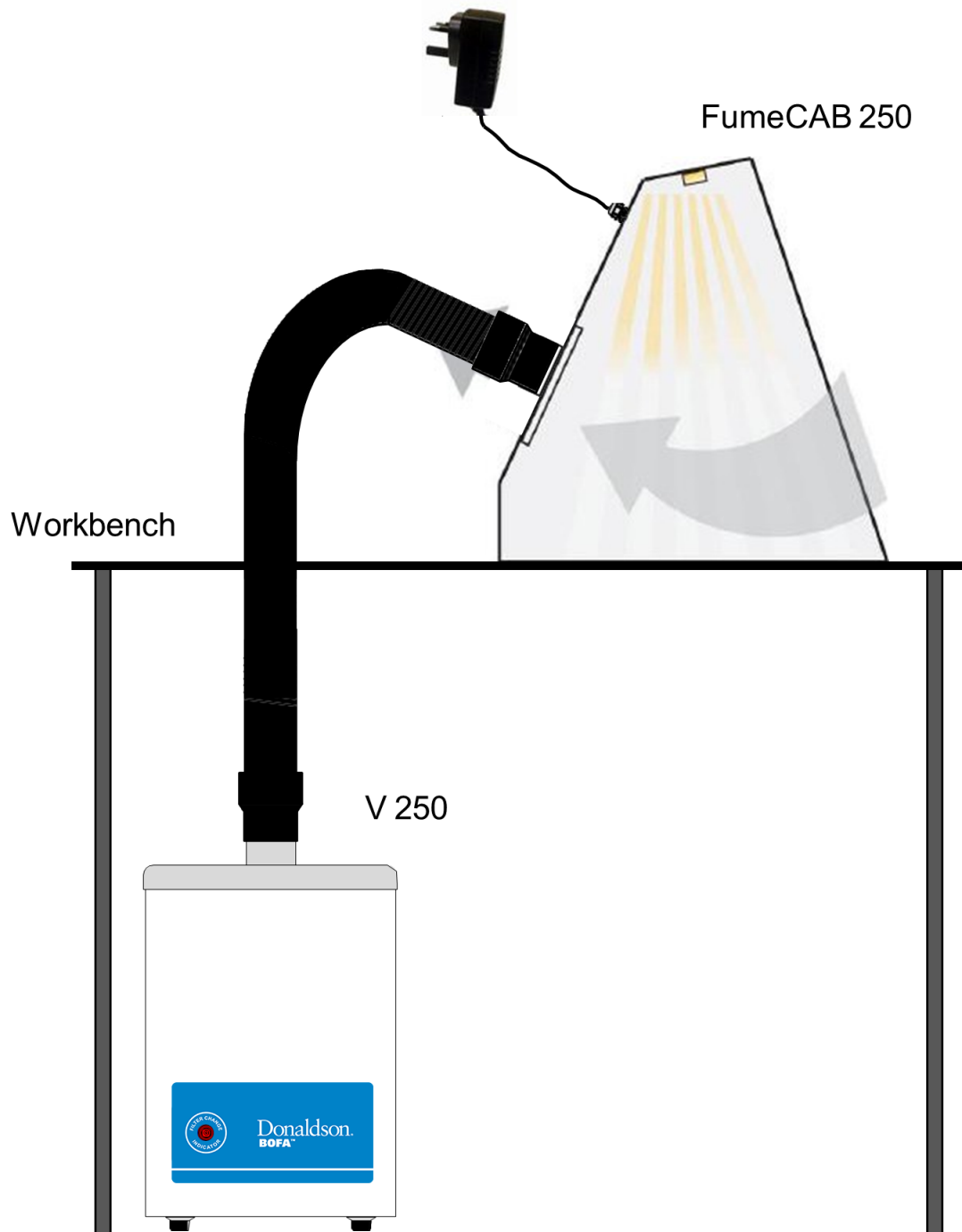

4 Installation



Das System ist dafür konzipiert, Rauch und Dämpfe abzusaugen und auszufiltern, die während eines Fertigungsprozesses entstehen und die potenziell gefährliche Partikel und Gase enthalten. Solche gefährlichen Substanzen werden in einem mehrstufigen Filtersystem ausgefiltert, wonach die gereinigte Luft zum Arbeitsplatz zurückgeführt wird.

4.1. Anschluss Anlage des Absaugsystems

Alle Schläuche/Leitungen sollten vor dem Einschalten des Systems installiert und an das Absaugsystem angeschlossen sein.

4.2. Anschluss an die Stromversorgung

Bitte beachten Sie die technischen Daten am Ende des Handbuchs, wenn Sie die Steckdose für das System auswählen. Stellen Sie sicher, dass die Stromversorgung geeignet ist, bevor Sie das System anschließen.

	GEFAHR DURCH ELEKTRISCHEN STROM	Überprüfen Sie das Stromkabel auf Integrität. Wenn das Kabel beschädigt ist, sollte das Absaugsystem nicht an das Stromnetz angeschlossen werden. Das Netzkabel sollte nur von einem Donaldson-BOFA-Techniker ausgetauscht werden, da nach dem Austausch möglicherweise ein elektrischer Sicherheitstest erforderlich ist.
	VORSICHT	Das System MUSS an eine ordnungsgemäß geerdete Steckdose angeschlossen werden.

Anleitung zum Testen tragbarer Geräte

Dieses Gerät ist ein elektrisches Gerät der Klasse I, das einen Erdungsschutz erfordert. Das Gerät enthält Typ-3-Überspannungsschutzgeräte. Während der PAT-Prüfung müssen die Prüfspannung L-E und N-E auf 250 VDC begrenzt werden, um ein Aktivieren des Überspannungsschutzes zu vermeiden.

5 Betrieb

5.1 Absaugsystem einschalten

Drücken Sie den Haupt-Ein-Aus-Schalters in die Position „ON“ (siehe Abschnitt 1 für Position des Schalters).

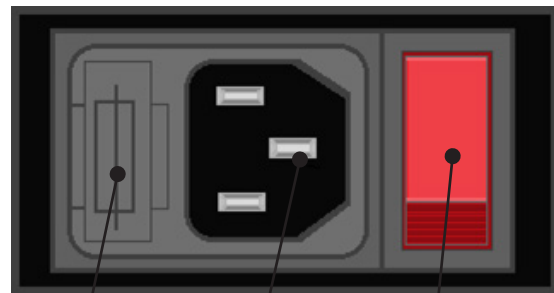

Sicherungskasten Netzanschluss Ein-Aus-Schalter

6 Wartung

6.1. Wartung GB

Gemäß Vorschrift 9 der COSHH-Vorschriften ist es gesetzlich vorgeschrieben, dass alle lokalen Absaugsysteme mindestens alle 14 Monate (in der Regel jährlich) gründlich geprüft und getestet werden. Die genehmigten Verfahrensregeln empfehlen, mindestens einmal pro Woche eine Sichtprüfung durchzuführen.

Die COSHH verlangt, dass die jährliche Inspektion und Prüfung von einer kompetenten Person durchgeführt wird, und legt fest, dass die Dokumentationsergebnisse in einem Protokoll festzuhalten sind.

Wenden Sie sich an Ihren Händler, um weitere Informationen zur Inspektion und Zertifizierung zu erhalten.

6.1.1. Wartung allgemein

Die Wartung durch den Benutzer beschränkt sich auf die Reinigung des Systems und den Austausch des Filters. Nur vom Hersteller geschulte Wartungstechniker sind berechtigt, die Prüfung und den Austausch der Komponenten durchzuführen. Nicht autorisierte Arbeiten oder die Verwendung nicht genehmigter Ersatzfilter können zu einer möglicherweise gefährlichen Situation und/oder zur Beschädigung des Absaugsystems führen und bewirken das Erlöschen der Herstellergarantie.

6.1.2. Reinigung des Absaugsystems

Die Pulverbeschichtung kann mit einem feuchten Tuch und einem milden Reinigungsmittel gereinigt werden. Es darf kein Scheuermittel verwendet werden, da dies die Oberfläche beschädigen kann.

Die Kühlein- und -auslässe sollten einmal im Jahr gereinigt werden, um Staubansammlungen und Überhitzung des Absaugsystems zu vermeiden.

6.2. Informationen filtern

Es wird empfohlen, die Filter alle 12 Monate zu wechseln, es sei denn, das System fordert zu häufigeren Wechseln auf. Benutzer sollten Aufzeichnungen über diese Ersetzungen führen.

Es wird empfohlen, einen Ersatzfiltersatz vor Ort aufzubewahren, um zu verhindern, dass das Absaugsystem länger nicht verfügbar ist. Teilenummern für Ersatzfilter finden Sie auf den in Ihrem System eingebauten Filtern.

Um eine Überhitzung zu vermeiden, sollten Absaugsysteme nicht mit einem verstopften Filter oder mit Staubablagerungen an Ein- und Auslässen betrieben werden.

6.3. Filter ersetzen

Das Absaugsystem warnt den Benutzer, wenn seine Filter ausgetauscht werden müssen. Wenn der Filter voll ist, leuchtet die rote „Filteranzeige“ links neben der Beschriftung.

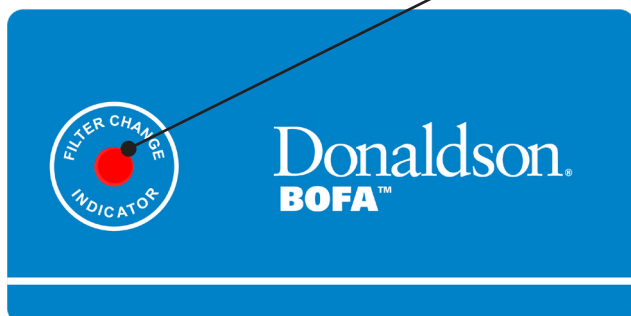

6.3.1. Vorfilter ersetzen

Befolgen Sie zum Entfernen und Ersetzen des Vorfilters das unten beschriebene Verfahren.

1. Trennen Sie die Stromversorgung zum Absaugsystem.
2. Lösen Sie die beiden Klammern an den Seiten des Systems und entfernen Sie den Deckel.
3. Heben Sie den Vorfiltereinsatz aus der Oberseite des Kombifilters. Ersetzen Sie ihn durch einen neuen Einsatz.
4. Bringen Sie den Deckel wieder an und befestigen Sie die beiden Klammern.

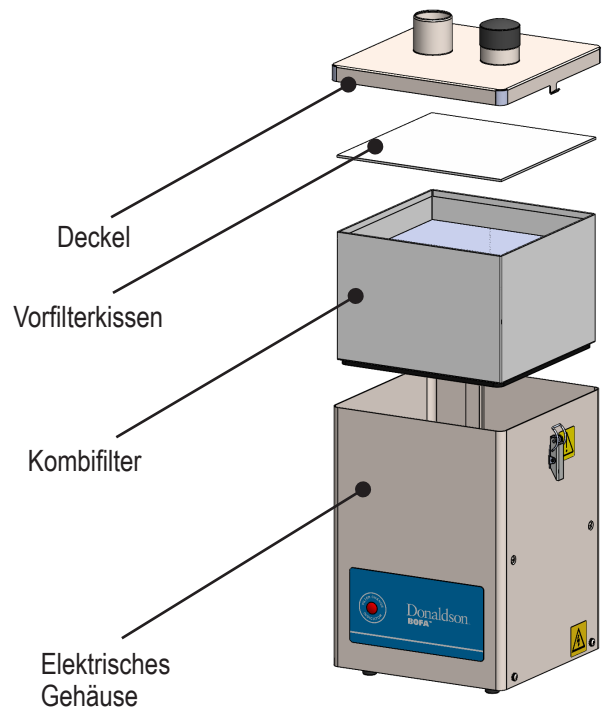

6.3.2. Kombifilter ersetzen

Befolgen Sie zum Entfernen und Ersetzen des Kombifilters das unten beschriebene Verfahren.

1. Trennen Sie die Stromversorgung zum Absaugsystem.
2. Lösen Sie die beiden Klammern an den Seiten des Systems und entfernen Sie den Deckel.
3. Heben Sie den Vorfilterkissen und dann den Kombifilter aus dem System. Nach dem Entfernen wird empfohlen, die gebrauchten Filter einzutüten und zu versiegeln.
4. Senken Sie den neuen Kombifilter in seine Position ab, gefolgt vom Vorfilterkissen.
5. Bringen Sie den Deckel wieder an und befestigen Sie die beiden Klammern.

Hinweis: Die Absauganlage darf nicht betrieben werden, wenn ein Filter fehlt.

7 Fehlerbehebung

7.1 Fehleranzeige

Sollten weitere Probleme mit dem Absaugsystem auftreten, wenden Sie sich bitte an Ihren örtlichen Vertreter.

8 Ersatzteile

8.1. Verbrauchsmaterialien

Das Absaugsystem enthält einen Vorfilter und einen Kombifilter. Diese sollten ersetzt werden, wenn das System Sie dazu auffordert (siehe Abschnitt „Wartung“ für den Filterwechsel) oder wenn das Absaugsystem nicht mehr effizient arbeitet, oder mindestens alle 12 Monate.

Um die Leistung aufrechtzuerhalten, ist es wichtig, dass die Filter durch identische Donaldson-BOFA-Filter ersetzt werden. Zur Nachbestellung verwenden Sie bitte die Filternummer, die auf dem in Ihrem Absaugsystem installierten Filter aufgedruckt ist. Siehe Teilenummern unten:

1. 1UA1030102 (Packung mit 5 Vorfilterpads)
2. 1UA1030099 (Kombifilter)

8.2. Wartungsprotokoll

Die Benutzer können die Filterwechsel auch in der folgenden Tabelle aufzeichnen.

Seriennummer des Absaugsystems:			
Vorfilterpad (1UA1030102)		Kombifilter (1UA1030099)	
Datum	Techniker	Datum	Techniker

8.3. Filterentsorgung

Die Vor- und Kombifilter sind aus ungiftigen Materialien hergestellt. Filter sind nicht wiederverwendbar. Die Reinigung gebrauchter Filter wird nicht empfohlen. Die Entsorgungsmethode der gebrauchten Filter hängt vom darauf abgelagerten Material ab.

Zur Orientierung:

Ablagerung	EAK-Abfallschlüsselnummer*	Kommentar
Ungefährlich	15 02 03	Kann als ungefährlicher Abfall entsorgt werden.
Gefährlich	15 02 02M	Die Art der Gefahr muss identifiziert und die damit verbundenen Risiken definiert werden. Die Schwellenwerte für diese Risiken können dann mit der Materialmenge in den Filtern verglichen werden, um festzustellen, ob sie in die Gefahrenkategorie fallen. In diesem Fall müssen die Filter gemäß den örtlichen/nationalen Vorschriften entsorgt werden.

*Europäischer Abfallkatalog

9 Systemspezifikationen

Absaugsystem: **V 250**

Luftstrom: 180 m³/h (106 cfm)

Gewicht: 10 kg (22 lbs)

Luftstrommesssystem: Windflügel

Saugdruck: 30 mBar

Gebläse: Zentrifugalventilator

Geräuschpegel: Unter 61 dB(A) (bei typischer Betriebsgeschwindigkeit)

Maximale Höhenlage: 2 000 m

Stromversorgung: 115 V

Ausgang: 135 W

Hertz: 50 Hz

Volllaststrom: 1,1 A

Stromversorgung: 230 V

Ausgang: 135 W

Hertz: 50 Hz

Volllaststrom: 1,1 A

Nur für den Innenbereich

Überspannung Kategorie II

Verschmutzungsgrad 2

Nicht für Nassanwendungen geeignet

Betriebsumgebungsbereich:

Temperatur: +5 °C (41 °F) bis +40 °C (104 °F)

Feuchtigkeit: Max 80% RF bis zu 31 °C (87,8 °F)

Max 50 % RF bei 40 °C (104 °F)

Prozessdämpfe/-gase, die in dieses System eindringen, sollten innerhalb des oben genannten Temperaturbereichs liegen.

Schaltplan und Ersatzteilliste auf Anfrage erhältlich.

Größe:

	Britisch (Zoll)	Metrisch (mm)
Höhe	16,5	420
Breite	11,4	290
Tiefe	10,6	270

Filter:

Filtertyp	Oberfläche	Effizienz
Vorfilter	0,6 sq ft (0,06 m ²)	96% bei 2 µm
Kombifilter	16,1 sq ft (1,5 m ²)	99,995 % bei 0,3 µm

Kombifilter (Gasbereich):

Filtertyp	Kohletyp	Volumen
Kombifilter (Gas)	Aktivkohle	3 Liter

Größe:

FumeCAB 250	Britisch (Zoll)	Metrisch (mm)
Höhe	11,4	290
Breite	15,8	400
Tiefe	11,8	300

Abmessungen der Öffnung:

FumeCAB 250	Britisch (Zoll)	Metrisch (mm)
Höhe	10,4	265
Breite	15,8	400

10 Kontaktdaten

Donaldson-BOFA-Hauptsitz – GB und Rest der Welt:

19-20 Balena Close
Creekmoor Industrial Estate
Poole
Dorset
BH17 7DU
Vereinigtes Königreich

Tel. +44 (0) 1202 699 444
E-Mail: bofasales@donaldson.com

Donaldson BOFA Niederlassung Deutschland:

E-Mail: bofavertrieb@donaldson.com

Donaldson BOFA Niederlassung USA:

303 S Madison Street
Staunton, Illinois
62088 USA

Tel. +1 (618) 205 5007
E-Mail: bofasalesus@donaldson.com

11 Prüfprotokoll



Donaldson
BOFA™

Prüfprotokoll

Lokale Abluftanlage

Gesetz über Gesundheit und Sicherheit am Arbeitsplatz von 1974 –
Vorschriften für die Kontrolle von gesundheitsgefährdenden Stoffen
(COSHH) – Vorschrift 9 (2002) Gründliche Untersuchung und Prüfung
lokaler Abluftsysteme

Unternehmen:	Systembezeichnung:	Installationsdatum des Systems:
Benannte Person:		

Inspektions- und Wartungspläne

1. Tägliche Kontrollen.
2. Wöchentliche Inspektion von Prozessgehäuse, Absaugrohr, Schläuchen/Kanälen und Absaugsystem.
3. Monatliche Inspektion von Prozessgehäuse, Absaugrohr, Schläuchen/Kanälen und Absaugsystem.
4. Jährliche Inspektion/Prüfung.

Prozessgehäuse, Absaugrohre, Schläuche/Kanäle und Absaugungssystem.

Inspektions- und Wartungspläne

1. Tägliche Inspektion

Inspektion des Prozesses, um sicherzustellen, dass die Absaugvorrichtungen/Düsen/Gehäuse/Schläuche vorhanden und korrekt positioniert sind. Untersuchung des Absaugsystems, um sicherzustellen, dass es läuft. Dies muss von der Bedienperson durchgeführt werden. Tägliche Inspektionen werden nicht protokolliert.

2. Wöchentliche Inspektion

Wöchentliche Überprüfung des physischen Zustands der Absaugvorrichtungen/Düsen/Gehäuse/Schläuche und des Absaugsystems durch den Vorgesetzten auf Beschädigungen, Änderungen (Hinzufügen oder Entfernen von Teilen) und korrekten Betrieb etc. Auch überprüfen, ob die täglichen Inspektionen durchgeführt wurden. Kreuzen Sie die Kästchen an, um zu bestätigen, dass das System in Ordnung ist/geändert wurde. Geben Sie Einzelheiten zu den Änderungen an.

Melden Sie Änderungen dem technischen Direktor. Notieren Sie alle ergriffenen Abhilfemaßnahmen.

Wochennummer	Datum	System ok	System Wechsel	Einzelheiten zu Änderungen/Reparaturen usw.	Namenskürzel
1					
2					
3					
4					
5					
6					
7					
8					
9					
10					
11					
12					
13					
14					
15					
16					
17					
18					
19					
20					
21					
22					
23					
24					
25					

Wöchentliche Überprüfung des physischen Zustands der Absaugvorrichtungen/Düsen/Gehäuse/Schläuche und des Absaugsystems durch den Vorgesetzten auf Beschädigungen, Änderungen (Hinzufügen oder Entfernen von Teilen) und korrekten Betrieb etc. Auch überprüfen, ob die täglichen Inspektionen durchgeführt wurden. Kreuzen Sie die Kästchen an, um zu bestätigen, dass das System in Ordnung ist/geändert wurde. Geben Sie Einzelheiten zu den Änderungen an.

Melden Sie Änderungen dem technischen Direktor. Notieren Sie alle ergriffenen Abhilfemaßnahmen.

Wochennummer	Datum	System ok	System Wechsel	Einzelheiten zu Änderungen/Reparaturen usw.	Namenskürzel
26					
27					
28					
29					
30					
31					
32					
33					
34					
35					
36					
37					
38					
39					
40					
41					
42					
43					
44					
45					
46					
47					
48					
49					
50					
51					
52					

Prozessgehäuse, Absaugrohre, Schläuche/Kanäle und Absaugungssystem.

Inspektions- und Wartungspläne

3. Monatliche Inspektion

Zusätzlich zu den wöchentlichen Überprüfungen, trennen Sie die Schläuche und prüfen Sie, ob der Lüfter verstopft ist bzw. reibungslos funktioniert sowie auf Anzeichen einer Übertragung von Staub oder Dampf/Gas/Geruch. Kreuzen Sie die Kästchen an, um zu bestätigen, dass das System in Ordnung ist/geändert wurde. Geben Sie Einzelheiten zu den Änderungen an. Melden Sie Änderungen dem technischen Direktor. Notieren Sie alle ergriffenen Abhilfemaßnahmen.

Wochennummer	Datum	System ok	System Wechsel	Einzelheiten zu Änderungen/Reparaturen usw.	Namenskürzel
1					
2					
3					
4					
5					
6					
7					
8					
9					
10					
11					
12					

4. Jährliche Prüfungen

	Anmerkungen	Unterschrift des Vorgesetzten:	Datum:
Jährliche Wartung, einschließlich aller regelmäßigen Prüfungen, Überprüfung des Filterzustands, des Gebläses und der elektrischen Anlage sowie eines Filterwechsels (falls nicht innerhalb der letzten 12 Monate gewechselt).			
Jährliche gründliche Inspektion und Prüfung des LEV-Systems gemäß COSHH-Vorschrift 9 (max. Intervall 14 Monate) einschließlich Berichterstattung.			